



## Aufbau-/Bedienungsanleitung

### User Instructions

### Consignes d'utilisation

### Gebruiksaanwijzing

### Instrukcja obsługi dla użytkownika

### Návod k montáži/obsluze

### Návod na montáž/obsluhu

### Instrucciones de montaje y funcionamiento

# Feuerstelle Malmö

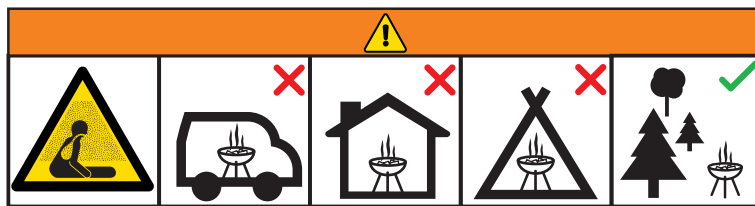

Betreiben Sie den Grill nicht in geschlossenen und/oder bewohnbaren Räumen, z. B. Gebäuden, Zelten, Wohnwagen, Wohnmobilen, Booten. Es besteht Lebensgefahr durch Kohlenmonoxid-Vergiftung

Do not use the barbecue in a confined and/or habitable space e.g. houses, tents, caravans, motor homes, boats. Danger of carbon monoxide poisoning fatality.

Ne pas utiliser le barbecue dans un espace confiné et/ou habitable par exemple des maisons, tentes, caravanes, camping-cars, bateaux. Risque de décès par empoisonnement au monoxyde de carbone

Gebruik de grill niet in gesloten en/of bewoonbare ruimten, bijv. gebouwen, tenten, caravans, campers, boten. Er bestaat levensgevaar door koolmonoxidevergiftiging.

Nie używać grilla w przestrzeni zamkniętej i/lub mieszkalnej, np. budynki, namioty, przyczepy kempingowe, samochody kempingowe, łodzie. Istnieje zagrożenie życia z powodu zatrucia tlenkiem węgla.

Neprovádzajte gril v uzavřených a/nebo obytných prostorách, např. v budovách, stanech, obytných přívěsech, obytných automobilech, lodích. Hrozí nebezpečí života v důsledku otravy oxidem uhelnatým

Neprevádzkujte gril v zatvorených a/alebo obývatelných priestoroch, napr. budovách, stanoch, obytných prívěschoch, obytných automobilech, lodiach. Hrozí nebezpečenstvo ohrozenia života spôsobené otravou oxidom uhoľnatým.

No utilice la parrilla en espacios cerrados y/o habitables, como edificios, tiendas, caravanas, autocaravanas, barcos. El envenenamiento por monóxido de carbono puede producir un peligro de muerte.



# buschbeck

## DE Bedienungs- und Sicherheitshinweise

**DE** Diese Gebrauchsanweisung ist fester Bestandteil des Gerätes. Bitte lesen Sie die Anweisung bevor Sie das Gerät zum ersten Mal benutzen. Bewahren Sie die Anleitung für spätere Verwendung auf.

Dieses Produkt darf nur für private Zwecke genutzt werden und weder kommerziell eingesetzt noch für vertragliche Zwecke genutzt werden.

Vor der Montage sollten Sie sich die Gebrauchsanweisung sorgfältig durchlesen. Überprüfen Sie alle Teile gemäß dieser Liste. Bauen Sie das Gerät auf einer weichen Unterlage zusammen, damit die Farbe nicht beschädigt wird. Heben Sie diese Information für weitere Verwendung sicher auf.

**EN** These instructions form part of this appliance. Please be sure to read them before use and keep for future reference.

This product is for domestic use only and should not be used commercially or for contract purposes.

Prior to assembly, read the instructions carefully. Check all parts against this parts list. Carry out assembly on a soft surface to avoid scratching the paint. Please retain this information for future reference.

**FR** Ces consignes font partie intégrante de cet appareil. Elles doivent être lues avant utilisation et conservées pour pouvoir s'y référer ultérieurement.

Ce produit est exclusivement destiné à un usage domestique et il ne doit pas être exploité commercialement ni à des fins contractuelles.

Lire attentivement les directives avant montage. Contrôlez tous les composants par rapport à cette liste de pièces. Réalisez le montage sur une surface souple pour éviter de rayer la peinture. Conservez ces informations pour pouvoir éventuellement vous y référer ultérieurement.

**NL** Deze instructies maken deel uit van dit apparaat. Lees deze vóór gebruik en bewaar ze voor toekomstig gebruik.

Dit product is alleen bedoeld voor huishoudelijk gebruik en mag niet commercieel of voor contractdoeleinden worden gebruikt.

Lees vóór de montage de instructies aandachtig door. Controleer of alle onderdelen uit deze onderdelenlijst aanwezig zijn. Voer de montage uit op een zacht oppervlak om krassen op de verf te voorkomen. Bewaar deze informatie voor toekomstig gebruik.

**PL** Niniejsza instrukcja stanowi część tego urządzenia. Przed użyciem należy zapoznać się z nią i zachować do wglądu w przyszłości.

Ten produkt przeznaczony jest wyłącznie do użytku domowego i nie może być wykorzystywany do celów komercyjnych ani w celach wynajmu.

Przed montażem należy dokładnie zapoznać się z instrukcją. Porównać wszystkie części z niniejszą listą części. W celu uniknięcia zadrapań farby, montaż należy wykonać na miękkiej powierzchni. Zachować tę informację do wglądu w przyszłości.

**CZ** Tento návod k použití je pevnou součástí zařízení. Přečtěte si jej prosím předtím, než budete zařízení používat poprvé. Návod uschovejte pro pozdější použití.

Tento výrobek se smí používat pouze k soukromým účelům a nesmí se používat ani v komerční sféře ani ke smluvním účelům.

Před montáží byste si měli pečlivě pročíst návod k použití. Zkontrolujte všechny součásti podle tohoto seznamu. Zařízení sestavujte na měkkém podkladu, aby nedošlo k poškození barvy. Tyto informace uschovejte pro další použití.

**SK** Tento návod na používanie je pevnou súčasťou grilu. Pred prvým použitím grilu si prečítajte tieto pokyny. Uschovajte tento návod pre neskoršie použitie.

Tento produkt smiete použiť iba na súkromné účely a nesmiete ho použiť komerčne a ani na zmluvné účely.

Pred montážou by ste si pozorne mali prečítať tento návod na používanie. Skontrolujte zodpovedajúco tomuto zoznamu všetky diely. Skladajte gril na mäkkom podklade, aby ste nepoškodili farbu. Uschovajte si túto informáciu pre ďalšie použitie.

**ES** Estas instrucciones de funcionamiento son una parte integral del dispositivo. Por favor, lea las instrucciones antes de usar el dispositivo por primera vez. Conserve el manual para futuras referencias.

Este producto sólo puede utilizarse con fines privados y no puede utilizarse con fines comerciales o contractuales.

Por favor, lea las instrucciones de uso cuidadosamente antes de la instalación. Revise todas las partes de acuerdo con esta lista. Monte la unidad en una superficie mollida para que la pintura no se dañe. Mantenga esta información en un lugar seguro para su uso posterior.

**ACHTUNG! Dieses Grillgerät wird sehr heiß und darf während des Betriebes nicht bewegt werden**

**Tragen Sie grundsätzlich hitzebeständige Handschuhe, wenn Sie Brennstoff hinzufügen oder eines der Werkzeuge benutzen (falls mitgeliefert).**

**Das Gerät nie in einem beengten Raum und/oder Wohnraum, z.B. in Häusern, Zelten, Caravans, Wohnmobilen oder auf Booten benutzen. Es besteht die Gefahr einer tödlichen Kohlenmonoxidvergiftung.**

**Kinder und Haustiere fernhalten.**

**Dieses Gerät nicht als Ofen benutzen.**

**BRANDGEFAHR: Das Gerät vor Benutzung auf eine sichere, ebene Unterlage stellen.**

**Das Gerät nicht auf einen Holzfußboden oder anderem brennbaren Untergrund, wie z.B., trockenes Gras, Holzspäne, Blätter oder dekorative Holzrinde etc. stellen.**

**Das Gerät nicht auf einen künstlichen Rasen oder andere, nicht hitzebeständige Oberflächen stellen.**

**Während des Gebrauchs kann heiße Asche herausfallen.**

**Stellen Sie auf jeden Fall sicher, dass das Gerät mindestens 2 m Abstand zu brennbaren Materialien einhält und einen Mindestabstand von 2 m nach oben und zur unmittelbaren Umgebung aufweist.**

### PFLEGE & BENUTZUNG

Ziehen Sie das Gerät niemals über den Boden, wenn Sie es anheben oder bewegen wollen. Holen Sie sich notfalls Hilfe für diese Arbeit.

Da dieses Gerät Teile beinhaltet, die aus Stahl und/oder Gusseisen bestehen, wird sich deren Oberfläche im Laufe der Zeit verändern und Rost ansetzen, sobald das Gerät Wettereinflüssen ausgesetzt ist. Mit dieser Veränderung ist zu rechnen und stellt deshalb keinen Materialfehler dar.

Aus Sicherheitsgründen wird empfohlen, das Gerät vor jeder Benutzung auf Anzeichen von Materialermüdung und Beschädigungen zu überprüfen. Ersetzen Sie auf jeden Fall ein Gerät, das offensichtlich das Ende seiner natürlichen Nutzung erreicht hat.

Falls das Gerät draußen aufbewahrt wird, schützen Sie es mit einer entsprechenden Abdeckung, sobald es abgekühlt ist.

Dieses Gerät kann auf Ihrer Terrasse Flecken oder Verfärbungen hinterlassen; um dies zu verhindern, stellen Sie das Gerät auf eine zusätzliche Terrassenplatte oder auf einen Ziegelsteinsockel.

### FESTE BRENNSTOFFE & BRENNSTOFFMENGE

Für draußen können die folgenden Brennstoffe in diesem Gerät benutzt werden: unbehandeltes Holz, Holzscheite und Easylogs!

Verbrennen Sie in diesem Gerät auf keinen Fall Kohle.

Das Gerät nicht mit Brennstoffen überladen: empfohlen werden ein bis zwei Holzscheite (800g-1,6kg).

Die empfohlene Brennstoffmenge darf 50% nicht überschreiten.

### ANZÜNDEN, NEUEN BRENNSTOFF AUFLEGEN & AUSLÖSCHEN

**WARNUNG!** Zum Anzünden oder erneutem Anzünden keinen Brennspiritus oder Benzin verwenden!

Benutzen Sie Feueranzünder entsprechend EN 1860-3.

Zerkrümmeln Sie Zeitungspapier und legen es in die Feuerkammer.

Legen Sie kleingehacktes, trockenes Anzündholz auf das Papier.

Jetzt fügen Sie die Hälfte des Brennstoffs hinzu und lassen genügend Platz, um das Papier anzuzünden.

Benutzen Sie lange Sicherheitszündhölzer oder einen langen Feueranzünder, um das Papier anzuzünden.

Sobald das Feuer richtig brennt, fügen Sie den restlichen Brennstoff hinzu.

Tragen Sie immer hitzebeständige Handschuhe, wenn Sie Brennstoff auf das Feuer geben.

Werfen Sie niemals Brennstoff in das Gerät oder lassen ihn hineinfallen, da dies Risse oder Brüche am Gerät verursachen kann.

Um das Feuer nach Gebrauch zu löschen: keinen weiteren Brennstoff hinzufügen und das Feuer von selbst ausgehen lassen; alternativ kann es mit Sand gelöscht werden. Benutzen Sie auf keinen Fall Wasser, da dadurch das Gerät beschädigt werden kann und zusätzliche Asche produziert wird.

## EN Care and safe use guidelines

**WARNINGS: This appliance will become very hot in use, do not move it during operation.**

**Always use heat resistant gloves when adding fuel or when using any safety tool (where supplied).**

**Do not use this appliance in a confined and/or habitable space e.g. houses, tents, caravans, motor homes or boats. Danger of carbon monoxide poisoning fatality.**

**Keep children and pets away.**

**Do not use this appliance as a furnace.**

**FIRE HAZARD: This appliance must be installed on a secure level base before use.**

**Do not use this appliance on wooden decking or any other flammable surfaces such as dry grass, wood chips, leaves or decorative bark, etc.**

**Do not use this appliance on artificial grass or other surfaces that are not heat resistant.**

**Hot embers may be emitted whilst in use.**

**Ensure that this appliance is positioned at least 2 meters away from any flammable materials and has a minimum clearance of 2 metres from overhead and adjacent surroundings.**

### CARE & USE

When lifting or moving this appliance, never drag it; seek assistance as necessary. As this appliance has components made from steel and/or cast iron, the surface will age and develop surface rust over time once it is exposed to natural weather elements. This is to be expected and does not constitute an appliance fault.

For safety reasons, it is recommended to inspect this appliance before each use for signs of fatigue and damage. Be sure to replace any appliance that has reached the end of its natural life.

If this appliance is left outside a suitable cover must be used, once it has cooled completely.

This appliance could mark or stain a patio; to protect against this place onto a separate patio slab or brick base.

### SOLID FUEL TYPES & LEVELS

For outdoor heating, the following fuel types may be used with this appliance: untreated wood, logs and Easylogs.

Do not burn coal in this appliance.

Do not overload with fuel: one or two logs is recommended (800g-1.6kg);

The recommended amount of fuel must not be exceeded by greater than 50%.

### LIGHTING, REFUELLING & EXTINGUISHING

**WARNING!** Do not use spirit or petrol for lighting or re-lighting! Use only firelighters complying to EN 1860-3.

Prepare a stack of loosely crumpled newspaper and place in the fire compartment.

Pile finely split, dry, firewood on top of the paper.

Add half of the fuel leaving access to light the paper.

To light the paper, use long safety matches or a long reach lighter.

Once the fire is established add the remaining fuel.

Always use heat resistant gloves when adding fuel.

Do not drop or throw fuel into the appliance as this can cause cracks/fractures to the appliance.

To extinguish the fire after use: stop adding fuel and allow the fire to die; alternatively douse it with sand. Do not use water as this may damage the appliance, and will also create excess ash particles.

## FR Directives en termes d'entretien et d'utilisation sûre

**AVERTISSEMENT : Cet appareil devient très chaud lors de son utilisation et il ne doit alors pas être déplacé.**

**Utilisez toujours des gants résistants à la chaleur lorsque vous rajoutez du combustible ou si vous utilisez un outil de sécurité (s'il est fourni).**

**N'utilisez pas cet appareil dans un espace confiné et / ou habitable, comme notamment une maison, une tente, une caravane, un camping-car ou un bateau. Danger de mort par empoisonnement au monoxyde de carbone.**

**Enfants et animaux domestiques doivent être tenus hors de portée du produit.**

**N'utilisez pas cet appareil comme four.**

**RISQUE D'INCENDIE: Cet appareil doit être installé sur un support plan sécurisé avant utilisation.**

**N'utilisez pas cet appareil sur un plancher en bois ou sur toute autre surface inflammable comme de l'herbe sèche, des copeaux de bois ou des écorces décoratives, etc.**

**N'utilisez pas cet appareil sur du gazon artificiel ou sur toute autre surface n'étant pas résistante à la chaleur.**

**Des braises peuvent être émises pendant l'utilisation du produit.**

**Assurez-vous que cet appareil est placé à au moins 2 mètres de distance de tout matériau inflammable comme de tout autre élément se trouvant au-dessus et à côté du produit.**

### ENTRETIEN & UTILISATION

Ne traînez jamais cet appareil lorsque vous le soulevez ou que vous le déplacez ; cherchez de l'aide si nécessaire.

Comme cet appareil est composé d'éléments en acier et / ou en fonte, la surface vieillira et de la rouille s'y développera avec le temps lorsqu'il sera exposé aux intempéries. Cette situation peut être anticipée et ne constitue pas un défaut de l'appareil.

Pour des raisons de sécurité, il est recommandé de contrôler cet appareil avant chaque utilisation dans le but de détecter toute trace de fatigue et d'endommagement. Assurez-vous que tout appareil ayant atteint sa durée de service soit remplacé.

Si cet appareil est entreposé à l'extérieur, utilisez une protection appropriée après avoir vérifié qu'il est complètement refroidi.

Cet appareil peut laisser des marques ou des taches dans un patio ; pour éviter que cela n'arrive, utilisez une plaque supplémentaire ou une base en briques.

### TYPES & QUANTITÉS DE COMBUSTIBLES SOLIDES

Pour le chauffage extérieur, les types de combustibles suivants peuvent être utilisés avec cet appareil : bois non traités, bûches et easylogs.

Ne brûlez pas de charbon dans cet appareil.

Ne le surchargez pas en combustibles : une ou deux bûches sont recommandées (800 g – 1,6 kg) ;

La quantité recommandée de combustibles ne doit pas excéder 50 %.

### MISE EN MARCHÉ, RÉAPPROVISIONNEMENT & ARRÊT

**AVERTISSEMENT !** N'utilisez pas de white spirit ni d'essence pour allumer ou rallumer ! N'utilisez de re-lighters que s'ils sont en conformité avec la norme EN 1860-3. Préparez du papier journal et placez-le dans le tiroir résistant au feu.

Empilez du bois de chauffage finement fendu et sec au-dessus du papier.

Ajoutez la moitié du combustible pour allumer le papier.

Pour allumer le papier, utilisez de longues allumettes de sûreté ou un long briquet.

Une fois le feu pris, ajoutez le combustible restant.

Utilisez toujours des gants résistants à la chaleur lorsque vous rajoutez du combustible.

Ne laissez pas tomber ni sauter du combustible dans l'appareil sous peine que cela génère des fissures ou des fractures à l'intérieur de l'appareil.

Pour éteindre le feu après utilisation : cessez d'ajouter du combustible pour laisser le feu s'éteindre ; vous pouvez, comme alternative, éteindre le feu en le recouvrant de sable. N'utilisez pas d'eau car cela risquerait d'endommager l'appareil et générerait trop de cendres.

## NL Richtlijnen voor zorg en veilig gebruik

**WAARSCHUWINGEN:** Dit apparaat zal bij gebruik zeer heet worden, verplaats het niet tijdens het gebruik.

**Gebruik altijd hittebestendige handschoenen wanneer u brandstof toevoegt of enig instrument voor de veiligheid gebruikt (waar geleverd).**

**Gebruik dit apparaat niet in een besloten en/of bewoonbare ruimte, bijv. huizen, tenten, caravans, campers of boten. Gevaar van koolmonoxidevergiftiging.**

**Houd kinderen en huisdieren uit de buurt.**

**Gebruik dit apparaat niet als oven.**

**BRANDGEVAAR:** Dit apparaat moet vóór gebruik worden geïnstalleerd op een veilige vlakke ondergrond.

**Gebruik dit apparaat niet op houten terrassen of enige andere brandbare oppervlakken, zoals droog gras, houtsnippers, bladeren of decoratieve schors enz.**

**Gebruik dit apparaat niet op kunstgras of andere oppervlakken die niet hittebestendig zijn.**

**Tijdens het gebruik kunnen hete sintels worden uitgestoten.**

**• Zorg ervoor dat dit apparaat ten minste 2 meter van brandbaar materiaal af staat en een minimum ruimte heeft van 2 meter daarboven en aangrenzende omgevingen.**

### ZORG & GEBRUIK

Sleep dit apparaat nooit wanneer u het optilt of verplaatst; vraag zo nodig om hulp.

Omdat dit apparaat componenten van staal en/of gietijzer heeft, zal het oppervlak na verloop van tijd verouderen en oppervlakeroest ontwikkelen zodra het wordt blootgesteld aan natuurlijke weersomstandigheden. Dit is te verwachten en vormt geen fout van het apparaat.

Het wordt om veiligheidsredenen aanbevolen dit apparaat vóór elk gebruik te inspecteren op tekenen van vermoeidheid en schade. Vervang elk apparaat dat het einde van zijn natuurlijke levensduur heeft bereikt.

Indien dit apparaat buiten wordt gelaten, moet een geschikte afdekking worden gebruikt zodra het volledig is afgekoeld.

Dit apparaat zou een terras kunnen markeren of bevleken; te beschermen tegen deze plaats op een afzonderlijke terrasplaat of stenen voet.

### VASTE BRANDSTOFSOORTEN & NIVEAUS

Voor buitenverwarming kunnen met dit apparaat de volgende brandstofsoorten worden gebruikt: onbehandeld hout, houtblokken en Easylogs.

Verbrand geen kolen in dit apparaat.

Niet met brandstof overbelasten: een of twee blokken worden aanbevolen (800 g – 1,6 kg).

De aanbevolen hoeveelheid brandstof mag niet met meer dan 50 % worden overschreden.

### AANSTEKEN, BIJVULLEN & DOVEN

**WAARSCHUWING!** Gebruik geen spiritus of benzine voor het aansteken of opnieuw aansteken! Gebruik alleen aanmaakblokjes die voldoen aan EN 1860-3.

Bereid een stapel los gekreukte kranten voor en leg ze in het brandvak.

Stapel fijn gespleten, droog brandhout op het papier.

Voeg de helft van de brandstof toe waardoor u nog toegang heeft om het papier aan te steken.

Gebruik lange veiligheidslucifers of een aansteker met groot bereik om het papier aan te steken.

Voeg de resterende brandstof toe zodra het vuur tot stand komt.

Gebruik altijd hittebestendige handschoenen wanneer u brandstof toevoegt.

Laat geen brandstof in het apparaat vallen en gooi het niet, omdat dit scheuren/breuken in het apparaat kan veroorzaken.

Om het vuur na gebruik te doven: stop met het toevoegen van brandstof en laat het vuur uitgaan of doof het met zand. Gebruik geen water omdat dit het apparaat kan beschadigen en ook overtollige asdeeltjes kan veroorzaken.

## PL Wskazówki dotyczące bezpiecznego użytkowania i właściwej pielęgnacji

**OSTRZEŻENIA:** Niniejsze urządzenie nagrzewa się podczas użytkowania; nie przemieszczać go podczas pracy.

**Podczas dolewania paliwa lub używania jakichkolwiek narzędzi bezpieczeństwa (jeśli są w zestawie) należy zawsze używać rękawic żaroodpornych.**

**Nie używać urządzenia w przestrzeni zamkniętej i/lub mieszkalnej, np. domy, namioty, przyczepy kempingowe, samochody kempingowe lub łódzie. Zagrożenie zatruciem tlenkiem węgla.**

**Dzieci i zwierzęta powinny przebywać z dala od urządzenia.**

**Nie używać urządzenia jako grzejnika.**

**NIEBEZPIECZEŃSTWO POŻARU:** Przed użyciem należy ustawić urządzenie na stabilnej i równej powierzchni.

**Nie używać tego urządzenia na drewnianej powierzchni lub innych łatwopalnych powierzchniach, takich jak sucha trawa, zrębki, liście lub kora dekoracyjna, etc.**

**Nie używać urządzenia na sztucznej trawie lub na innych materiałach, które nie są ogniotrwałe. Podczas użytkowania urządzenia może być emitowany gorący żar.**

**Należy upewnić się, że urządzenie jest ustawione w odległości co najmniej 2 metrów od wszelkich materiałów palnych oraz w minimalnej odległości 2 metrów przestrzeni otwartej od góry oraz bliskiego otoczenia.**

### UŻYTKOWANIE I PIELĘGNACJA

Przy podnoszeniu lub przemieszczaniu niniejszego urządzenia nie należy go ciągnąć. W razie potrzeby poprosić o pomoc.

Ponieważ urządzenie ma elementy wykonane ze stali i/lub żeliwa, powierzchnia starzeje się z biegiem czasu zacznie rdzewieć, gdy zostanie wystawiona na działanie czynników atmosferycznych. Jest to naturalny proces i nie stanowi on wady urządzenia.

Ze względów bezpieczeństwa, zaleca się sprawdzenie urządzenia przed każdym użyciem pod kątem oznak zmęczenia i uszkodzeń. Należy pamiętać o wymianie każdego urządzenia, które osiągnęło koniec swojego cyklu życia.

W przypadku, jeśli urządzenie pozostawiane jest na zewnątrz, należy użyć odpowiedniego pokrowca, po całkowitym ostygnięciu urządzenia.

Niniejsze urządzenie może pozostawić trwałe ślady lub plamy na tarasie; w celu ochrony przed nimi, umieścić urządzenie na osobnej płycie lub podstawie z cegieł.

### RODZAJE I POZIOMY PALIWA STAŁEGO

Do ogrzewania zewnętrznego można stosować następujące rodzaje paliwa: nieobrobione drewno, polana i brykiety firmy Easylogs.

W tym urządzeniu nie wolno stosować węgla.

Nie przeciążać paliwem: zalecany jest jeden lub dwa polana (800g-1,6 kg);

Zalecana ilość paliwa nie powinna zostać przekroczona o więcej niż 50%.

### ROZPALANIE OGNI, DODAWANIE PALIWA I WYGASZANIE OGNI

**OSTRZEŻENIE!** Do rozpalania lub ponownego rozpalania nie należy używać spirytusu lub benzyny! Używać tylko podpałek zgodnych z EN 1860-3.

Przygotować stos luźno zmiętych gazet i umieścić je w komorze paleniska.

Ułożyć na papierze suche drewno.

Dodać połowę ilości paliwa, zostawiając dostęp do zapalenia papieru.

Aby zapalić papier, użyć długich zapalek lub zapalniczki o długim zasięgu.

Po rozpaleniu ognia dodać pozostałe paliwo.

Przy dodawaniu paliwa, zawsze używać rękawic żaroodpornych.

Nie upuszczać ani nie wrzucać paliwa do urządzenia, ponieważ może to spowodować pęknięcia urządzenia.

Aby wygasić ogień po użyciu: nie dodawać więcej paliwa i pozwolić, aby ogień zgasł; alternatywnie można oblać go piaskiem. Nie należy używać wody, ponieważ może to spowodować uszkodzenie urządzenia, a także nadmierne tworzenie cząstek popiołu.

## **CZ** Bezpečnostní pokyny a pokyny k obsluze

**POZOR!** Tento gril je během používání velmi horký a nesmí se jím za provozu pohybovat

Při přikládání paliva noste vždy žáruvzdorné rukavice nebo používejte jeden z nástrojů (je-li součástí dodávky).

Zařízení nikdy nepoužívejte v omezeném a/nebo obytném prostoru, např. v domech, stanech, karavanech, obytných automobilech nebo na lodích. Hrozí nebezpečí smrtelné otravy oxidem uhelnatým.

Udržujte mimo dosah dětí a domácích zvířat.

Toto zařízení nepoužívejte jako troubu.

**NEBEZPEČÍ POŽÁRU:** Zařízení postavte před používáním na bezpečný, rovný podklad.

Zařízení nestavte na dřevěnou podlahu nebo jiný hořlavý podklad, jako např. na suchou trávu, dřevěné hobliny, listy, dekorativní dřevěnou kůru atd.

Zařízení nestavte na umělý trávník nebo jiné povrchy, které nejsou žáruvzdorné.

Během používání může vypadnout horký popel.

V každém případě zajistěte, aby zařízení stálo nejméně 2 metry od hořlavých materiálů a aby nad ním a kolem něj bylo nejméně 2 metry volného místa.

### **ÚDRŽBA A POUŽÍVÁNÍ**

Pokud chcete zařízení zvednout nebo posunout, nikdy jej netahajte po zemi. Pro tuto činnost si v případě potřeby obstarajte pomoc.

Protože toto zařízení obsahuje části, které jsou vyrobeny z oceli a/nebo litiny, jejich povrch se bude během doby měnit a jakmile se zařízení vystaví povětrnostním vlivům, bude se na nich usazovat rez. S touto změnou je třeba počítat, a nepředstavuje proto vadu materiálu.

Z bezpečnostních důvodů doporučujeme před každým použitím zkontrolovat, zda zařízení nevykazuje známky únavy materiálu a poškození. Zařízení, které zjevně dosáhlo konce své přirozené životnosti, v každém případě nahraďte.

Pokud zařízení uchovávejte venku, chráňte jej vhodným krytem, jakmile vychladne.

Toto zařízení může zanechávat na vaší terase skvrny nebo zabarvení; abyste tomu zabránili, postavte zařízení na dodatečnou terasovou desku nebo na cihlový podstavec.

### **PEVNÁ PALIVA A MNOŽSTVÍ PALIVA**

Ve venkovním prostředí lze používat v tomto zařízení následující paliva: neošetřené dřevo, polena a „easylogs“.

V tomto zařízení v žádném případě nespalujte uhlí.

Do zařízení nenakládejte příliš mnoho paliva: doporučuje se jedno až dvě polena (800 g–1,6 kg). Doporučené množství paliva nesmí překročit 50 %.

### **ZAPÁLENÍ, PŘIKLÁDÁNÍ NOVÉHO PALIVA A UHAŠENÍ**

**VÝSTRAHA!** K zapálení nebo opětovnému zapálení nepoužívejte denaturovaný líh nebo benzín!

Používejte podpalovače v souladu s EN 1860-3.

Zmačkejte novinový papír a položte jej do topeniště.

Na papír položte suché zápalné dřevo, nasekané na malé třísky.

Nyní přidejte polovinu paliva a ponechte dostatek místa pro zapálení papíru.

K zapálení papíru použijte dlouhé zápalky nebo dlouhý podpalovač.

Jakmile se oheň rozhoří, přidejte zbylé palivo.

Když budete do ohně přikládat palivo, vždy používejte žáruvzdorné rukavice.

Nikdy palivo do zařízení neházejte nebo je do něj nenechte spadnout, může to způsobit na zařízení praskliny nebo poškození.

Chcete-li po použití oheň uhasit, přestaňte přikládat a oheň nechte dohořet; alternativně jej lze uhasit pískem. V žádném případě nepoužívejte vodu, protože tak může dojít k poškození zařízení a k produkci většího množství popela.

## **SK** Pokyny týkajúce sa obsluhy a bezpečnosti

**POZOR!** Tento gril sa počas prevádzky veľmi rozhorúči a počas prevádzky s ním nesmiete hýbať

Keď pridávate palivo alebo použijete jedno z náradí (pokiaľ bolo dodané), noste v každom prípade rukavice odolné voči horúčave.

Nikdy gril nepoužívajte v zúženom priestore a/alebo obytnom priestore, napr. v domoch, stanoch, karavanoch, obytných automobilech alebo na lodiach. Hrozí nebezpečenstvo smrtelnej otravy oxidom uhoľnatým.

Udržiavajte mimo dosahu detí a domácich zvierat.

Nepoužívajte gril ako pec.

**NEBEZPEČENSTVO POŽIARU:** Postavte gril pred použitím na bezpečný a rovný podklad.

Neumiestňujte gril na drevenú podlahu alebo iný horľavý podklad, ako napr. na suchú trávu, drevené triesky, lístie alebo dekoračnú kôru atď.

Neumiestňujte gril na umelý trávník alebo iné povrchy, ktoré nie sú odolné voči horúčave.

Počas používania môže vypadávať horúci popol.

V každom prípade zabezpečte a zaistite, aby gril stál vzdialený minimálne 2 m od horľavých materiálov a zachovajte minimálny odstup 2 m od bezprostredného okolia ako aj smerom nahor.

### **STAROSTLIVOSŤ A POUŽÍVANIE**

Ak chcete gril nadvíhnuť alebo premiestniť, nikdy ho netahajte po zemi. Popríklad si na takúto činnosť privolajte pomoc.

Keďže tento gril obsahuje súčasti, ktoré pozostávajú z ocele a/alebo liatiny, sa ich povrch v priebehu času zmení a začne hrdzaviť, keď gril vystavíte vplyvom počasia. S touto zmenou treba počítať a nepredstavuje preto žiadnu chybu materiálu. Z bezpečnostných dôvodov odporúčame, aby ste pred každým použitím skontrolovali, či gril nevykazuje známky únavy materiálu alebo poškodenia. Gril, ktorý očividne dosiahol koniec svojho bežného použitia v každom prípade vymeňte za nový.

V prípade, že uschováate gril vonku, ochráňte ho po jeho vychladnutí vhodným krytom.

Tento gril môže na vašej terase zanechať flaky alebo sfarbenia. Aby ste tomu zabránili, postavte gril na dodatočnú terasovú dlaždicu alebo na sokel z tehál, resp. keramických tvaroviek.

### **TUHÉ PALIVÁ A MNOŽSTVO PALIVA**

Vo voľnom priestranstve môžete v tomto grile použiť nasledujúce palivá: neošetrené drevo, drevené polená a „lisované pelety“.

V žiadnom prípade nespalujte v tomto grile uhlie.

Neprepĺňajte gril palivom: odporúčame jedno drevené poleno, resp. dve drevené polená (800 g – 1,6 kg). Odporúčané množstvo paliva nesmie prekročiť 50 %.

### **ZAPÁLENIE, DOKLADANIE NOVÉHO PALIVA A UHAŠENIE**

**VAROVANIE!** Nepoužívajte na zapálenie alebo opätovné zapálenie alkohol ani benzín! Používajte podpalovače zodpovedajúce norme STN EN 1860-3.

Pokrčte novinový papier a položte ho do ohniska.

Položte na papier suché drevené štiepky na zapálenie.

Teraz pridajte polovicu paliva a nechajte si dostatok miesta, aby ste mohli zapáliť papier.

Použite na zapálenie dlhé bezpečnostné zápalky alebo dlhý podpalovač.

Len čo oheň správne horí, pridajte zvyšné palivo.

Keď prikladáte na oheň palivo, vždy noste rukavice odolné voči horúčave.

Nikdy do grilu palivo nehádzte a ani ho doňho nenechajte padať, pretože by to mohlo na grile spôsobiť trhliny alebo pukliny.

Na uhasenie ohňa po použití: nepridávajte žiadne ďalšie palivo a počkajte, kým oheň zhasne sám od seba. Alternatívne ho môžete uhasiť pieskom. V žiadnom prípade nepoužívajte vodu, pretože by ste tým mohli poškodiť gril a vyprodukovať dodatočný popol.

## ES Instrucciones de uso y consejos de seguridad

**¡ATENCIÓN!** Esta parrilla se calienta mucho y no debe moverse durante su uso.

Use siempre guantes resistentes al calor cuando añada combustible o utilice una de las herramientas (si se incluyen).

Nunca utilice el aparato en un espacio reducido y/o en una zona de vivienda, por ejemplo en casas, tiendas de campaña, caravanas, autocaravanas o barcos. Existe el riesgo de intoxicación mortal por monóxido de carbono.

Mantenga alejados a los niños y a las mascotas.

No use este aparato como horno.

**PELIGRO DE INCENDIO:** Coloque el dispositivo en una superficie segura y nivelada antes de usarlo.

No coloque el aparato sobre un suelo de madera u otras superficies combustibles como hierba seca, virutas de madera, hojas o corteza de madera decorativa, etc.

No coloque el aparato sobre césped artificial u otras superficies que no sean resistentes al calor.

Durante su uso pueden caer cenizas calientes.

En cualquier caso, asegúrese de que el dispositivo esté al menos a 2 m de distancia de materiales inflamables y que tenga una distancia mínima de 2 m hacia arriba y hacia los alrededores inmediatos.

### MANTENIMIENTO Y USO

Nunca arrastre aparato sobre el suelo cuando quiera moverlo o levantarlo. Consiga ayuda para este trabajo si fuera necesario.

Como esta unidad contiene piezas de acero y/o hierro fundido, su superficie cambiará con el tiempo y se formará óxido cuando la unidad se exponga a las condiciones climáticas. Este cambio es de esperar y por lo tanto no constituye un defecto material.

Por razones de seguridad, se recomienda revisar la unidad para detectar signos de desgaste y daño del material antes de cada uso. En cualquier caso, reemplace el aparato si ve con obvedad que ha llegado al final de su vida útil.

Si la unidad se almacena en el exterior, protéjala con una cubierta apropiada una vez que se haya enfriado.

Este aparato puede manchar o decolorar su patio; para evitarlo, coloque el aparato en una losa de patio adicional o en una base de ladrillos.

### COMBUSTIBLES SÓLIDOS Y CANTIDAD DE COMBUSTIBLE

Para el uso en el exterior se pueden utilizar los siguientes combustibles: madera sin tratar, troncos y »easylogs«.

Nunca use carbón en este aparato.

No sobrecargue el aparato con combustible: se recomiendan uno o dos troncos (800g-1,6kg).

La cantidad de combustible recomendada no debe exceder el 50%.

### ENCENDER, PONER COMBUSTIBLE NUEVO Y EXTINGUIR

**¡ADVERTENCIA!** ¡No utilice alcoholes metilados o gasolina para encender o volver a encender!

Usar encendedores de fuego según la norma EN 1860-3.

Arrugue papel de periódico y colóquelo en la cámara de fuego.

Ponga madera de leña seca cortada sobre el papel.

Ahora agregue la mitad del combustible y deje suficiente espacio para encender el papel.

Utilice fósforos largos o un encendedor largo para encender el papel.

Una vez que el fuego esté ardiendo apropiadamente, agregue el combustible restante.

Siempre use guantes resistentes al calor cuando añada combustible al fuego.

Nunca arroje combustible al aparato ni permita que se caiga, ya que esto puede causar que el aparato se agriete o se rompa.

Para extinguir el fuego después del uso: no añadir más combustible y dejar que el fuego se apague por sí mismo; alternatively se puede extinguir con arena. No utilice agua bajo ninguna circunstancia, ya que esto puede dañar el aparato y producir más cenizas.

## Teileliste

## Parts list

## Liste de composants

## Onderdelenlijst

## Lista części

## Seznam součástí

## Zoznam dielov

## Lista de partes

1 (1x)

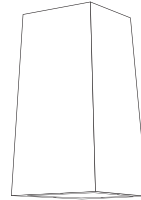

2 (1x)

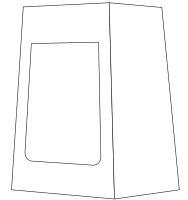

3 (1x)

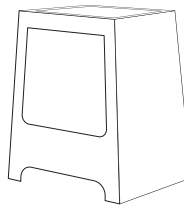

4 (1x)



5 (1x)

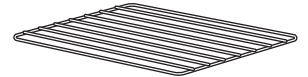

A (8x)



B (8x)



### DE Benötigtes Werkzeug

(nicht im Lieferumfang enthalten)

### EN Tools required

(not included)

### FR Outils requis

(non fournis)

### NL Vereiste hulpmiddelen

(niet inbegrepen)

### PL Wymagane narzędzia

(brak w zestawie)

### CZ Potřebné nářadí

(není součástí dodávky)

### SK Potrebné náradie

(nie je obsiahnuté v rozsahu dodávky)

### ES Herramienta necesaria

(no incluido en la entrega)



**Zusammenbauzeichnung**  
**Assembly Diagram**  
**Diagramme de montage**  
**Montageschema's**  
**Schematy montażu**  
**Montážní výkres**  
**Montážny výkres**  
**Dibujo de ensamblaje**

**Montageanleitung**  
**Assembly instructions**  
**Directives de montage**  
**Montage-instructies**  
**Instrukcja montażu**  
**Montážní návod**  
**Návod na montáž**  
**Instrucciones de montaje**

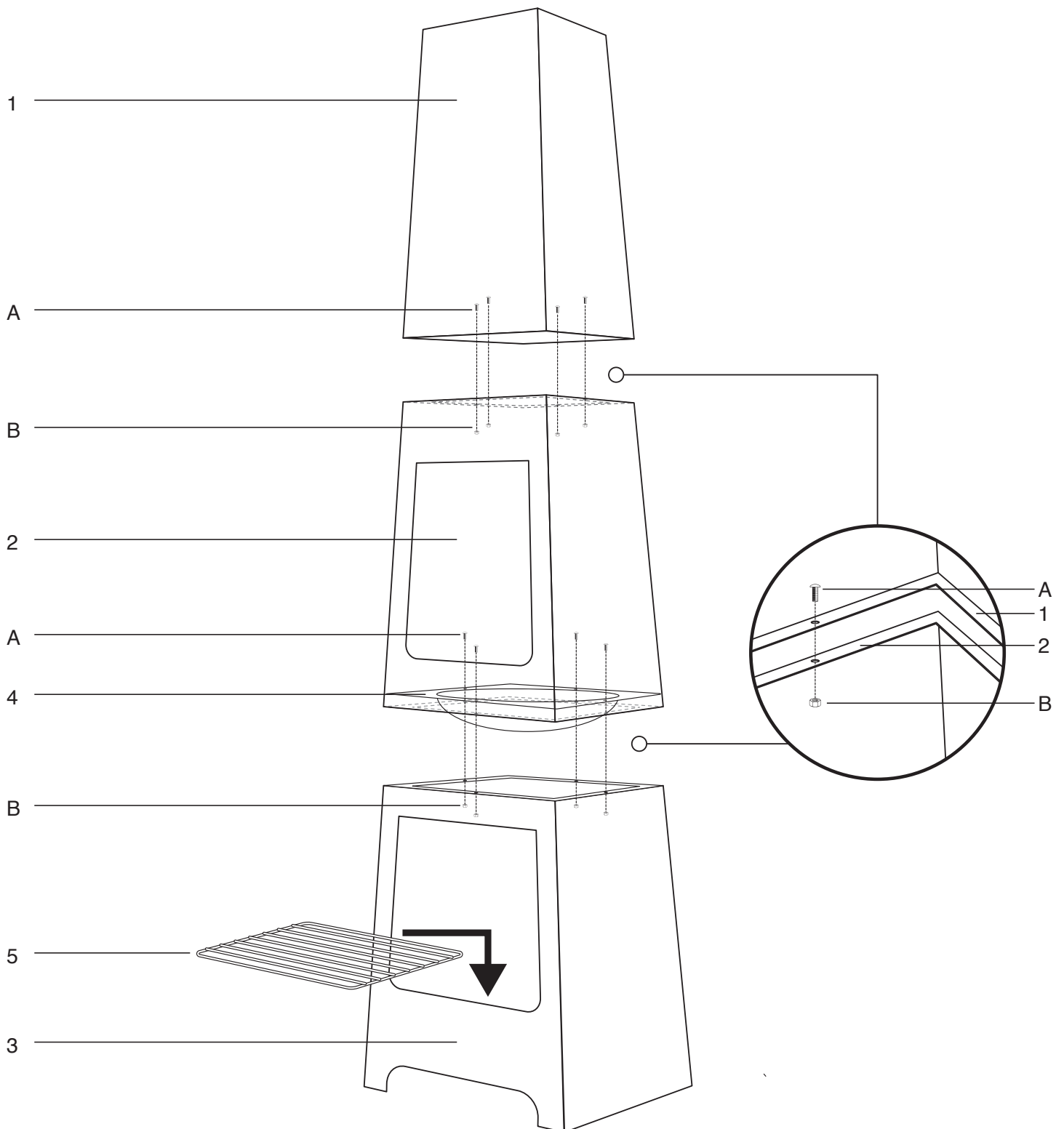

Hergestellt in der VR China  
Produced in PRC  
Produit en République Populaire de Chine  
Geproduceerd in de VRC  
Wyprodukowano w ChRL  
Vyrobeno v Číně  
Vyrobené v Čínskej ľudovej republike  
Producido en la RPC



**Buschbeck GmbH**

Friedrich-Engels-Straße 21  
D-51545 Waldbröl  
Germany  
Telefon 49 (0) 2291 90718 - 00  
Fax 49 (0) 2291 90718 - 08  
E-Mail [info@buschbeck.de](mailto:info@buschbeck.de)  
[www.buschbeck.de](http://www.buschbeck.de)

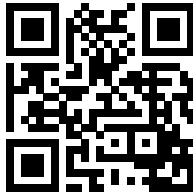

**buschbeck**